

# BYRNE

## Interlink iQ 2.0

### GENERAL

- Diseñado para reconfigurar, fácil de instalar y múltiples conexiones.
- Conecta hasta 8 accesorios Byrne con una sola fuente de energía
- Direccional, no se puede retroalimentar
- Las conexiones no son en secuencia
- Indicador visual del estado del sistema

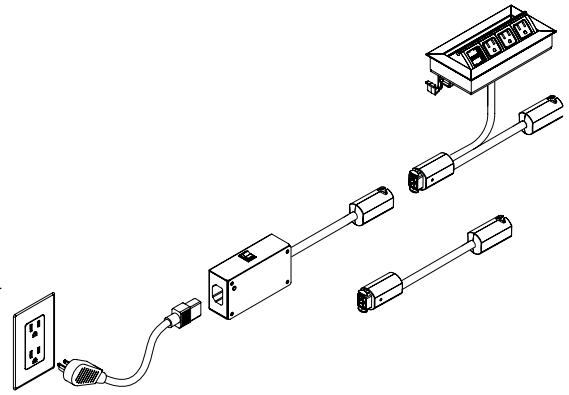

### ESPECIFICACIONES

**SMART INFEED** · El smart infeed disponible en dos tamaños 6' o 10'

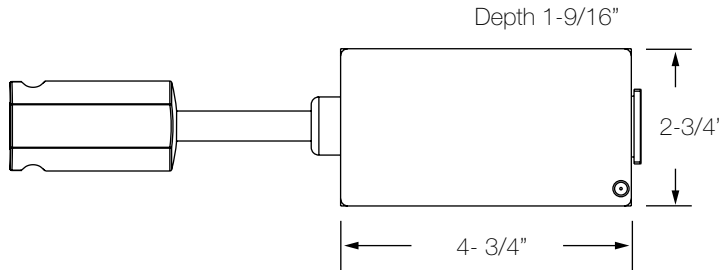
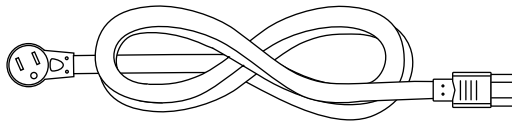

### MEDIDAS DEL SISTEMA INTERLINK IQ

El sistema de Interlink IQ tiene disponibilidad con la mayoría de los accesorios Byrne

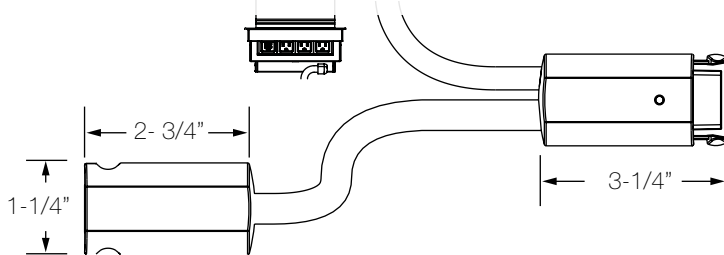

**JUMPER** · Requerida solamente para distancias mayores a 60" con la siguiente conexión

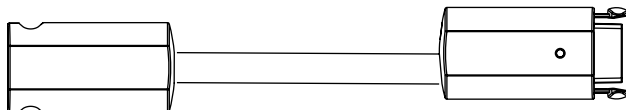

### CERTIFICADOS

**ETL LISTED**  
& UL RECOGNIZED

### SMART INFEED

Todos los sistemas Interlink iQ System empiezan con un smart infeed.

La caja de control viene incluida con el infeed para el sistema interlink iQ, el cuál cuenta el número de conexiones.

### DISPONIBLE PARA ORDENAR CON SISTEMA INTERLINK

<b>Assemble</b>	<b>Minitap</b>
<b>Axil</b>	<b>Mho</b>
<b>Burelé</b>	<b>Moiré</b>
<b>Dean</b>	<b>Nacre</b>
<b>Dot</b>	<b>Ohm</b>
<b>Ellora</b>	<b>Pepper</b>
<b>Glenbeigh</b>	

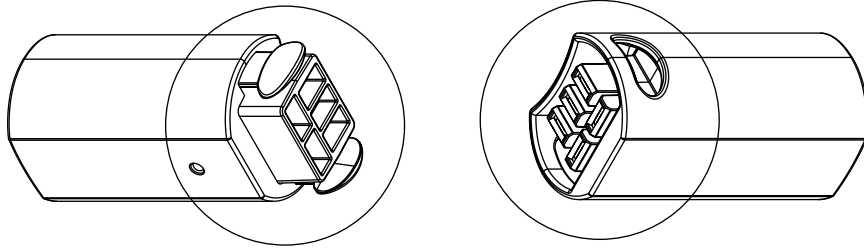

### KEYING

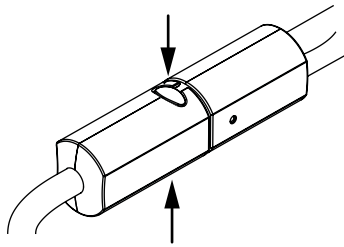

### ENSAMBLE FÁCIL Y SEGURO

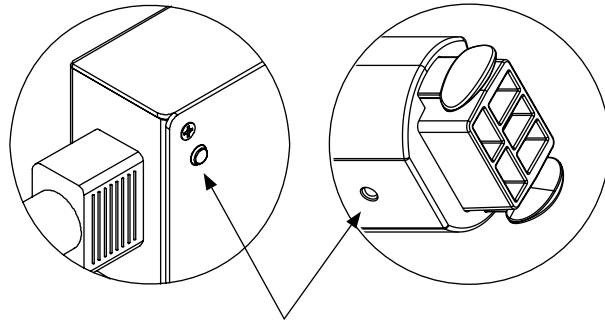

### INDICADOR LED

NOTA: El indicador led nos ayuda a verificar el estatus de conectividad del sistema. Si la luz está en color verde, todo se encuentra de manera correcta. Si la luz está en color rojo, quiere decir que hemos excedido la cantidad de accesorios a conectar (máximo 8) y se corta el suministro de corriente eléctrica.